

Lüftung, einmal anders die unsichtbare Lösung

für gesunde, staub- und pollenarme Luft

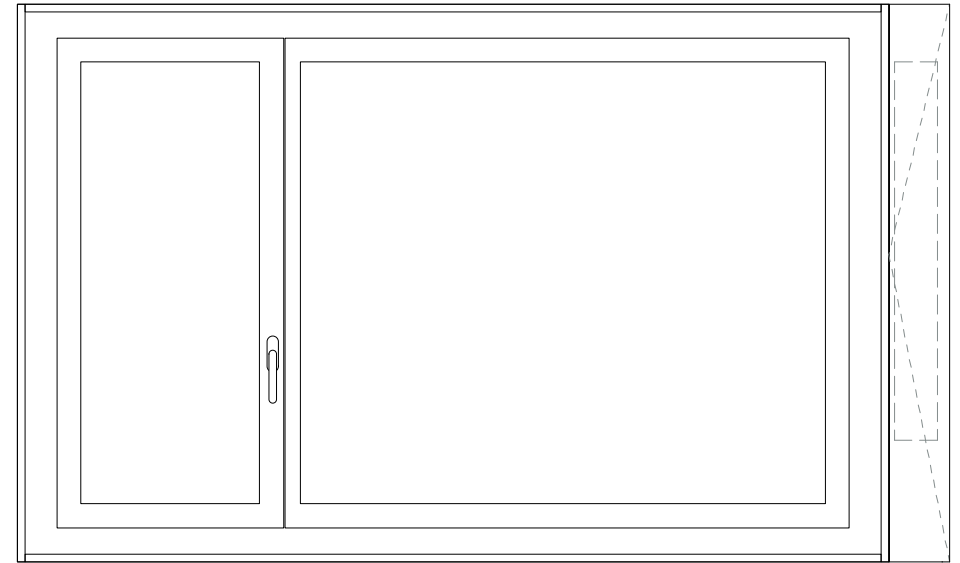

Lüften nach Wunsch

- pro Raum, mit individueller Regulierung
- energiesparsam, mit Wärmerückgewinnung
- einfach zu installieren, bedienen und warten

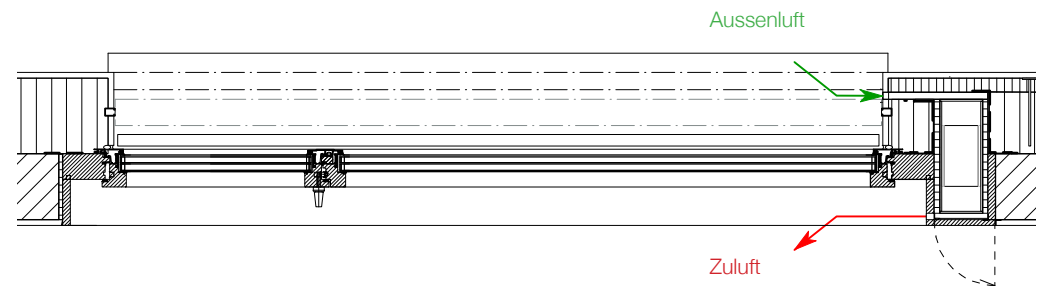

Wir bieten Ihnen eine gesamtheitliche Lösung

- Lüftungstechnische und architektonische Beratung
- Lüftungskonzepte und Berechnungen
- Lüftungsgeräte mit individuellen Optionen
- Detailplanung
- Koordination
- Montage
- Service

Für Neu- und Altbau

Fassadenintegrierte Lüftung ohne Verteilkanäle

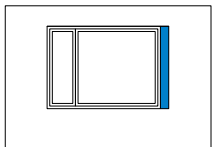

Leibung

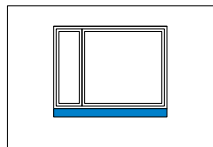

Brüstung

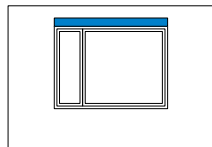

Sturz

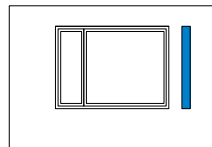

Wand

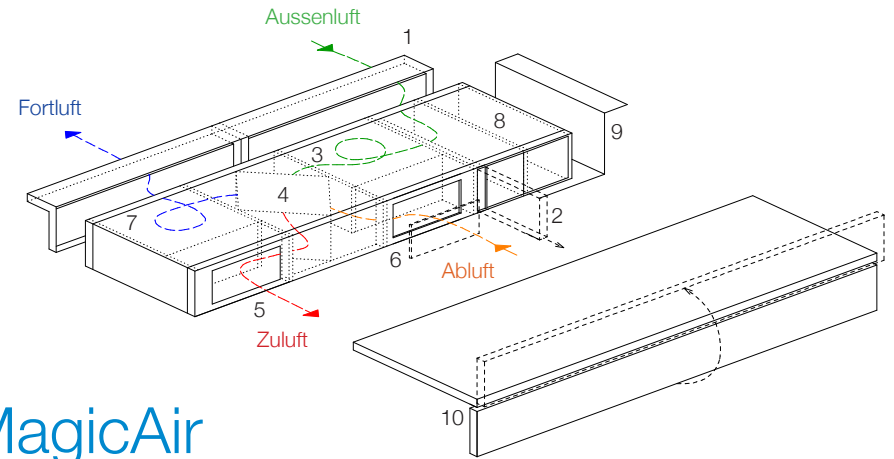

MagicAir

- | | |
|------------------------------------|---|
| 1 - Luftkanal auf Mass | 6 - Ablufteintritt, Grobfilter G4 |
| 2 - Feinstaub- und Pollenfilter F7 | 7 - Abluftventilator |
| 3 - Zuluftventilator | 8 - Elektronik |
| 4 - Wärmetauscher | 9 - Schalldämmende Befestigungen |
| 5 - Zuluftaustritt | 10 - Innenverkleidung auf Mass, nach Wunsch |

Daten

- | | | |
|--|--------------------------------------|--------------------------------|
| • Abmessungen | Länge, Tiefe, Höhe | L 1000 / T 290 / H 115 mm |
| • Luftvolumenströme | Grundstufen | 20 / 30 / 45 m ³ /h |
| • Wärmerückgewinnungsgrad | bei 30 m ³ /h | 71% |
| • Elektrische Leistungsaufnahme | bei 30 m ³ /h | 6 W |
| • Netzanschluss | | 230 V |
| • Betriebsspannung | | 24 V |
| • Steuerung | Stufenschalter / Gebäudeautomation | |
| • Sensoren | auf Wunsch | CO ₂ / Feuchte |
| • Schalldruckpegel im Raum (Eingebaut) | bei 30 m ³ /h | < 25 dB(A) |
| • Bewertete Normschallpegeldifferenz | D _{n,e,w} + C _{tr} | 54 dB |

VentoSwiss

VentoSwiss SA
Viale alle Cantine 5
CH - 6850 Mendrisio

www.ventoswiss.ch
info@ventoswiss.ch
+41 79 616 16 90